

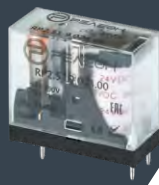

# Релейное оборудование

Бесперебойное, качественное  
питание и переключение с широким  
диапазоном напряжения

ПРОДУКЦИЯ  
2023



# RM1 Интерфейсный модуль реле



## Группы контактов

- 1 перекидной.  
для электромеханического реле
- 1 НО для твердотельного реле.



## Назначение

**Идеальный интерфейс  
для PLC и электронных систем**



## Крепление

- Крепится на 35мм монтажную  
DIN-рейку.
- Винтовые или пружинные  
клеммы.



## Характеристики

- Встроенная защита катушки  
и светодиодный индикатор.
- Универсальное питание AC/DC.
- Электромеханическое  
или твердотельное реле.
- Компактный корпус -  
ширина 6,2мм.
- Допустимая  
температура  
-30..+80 С

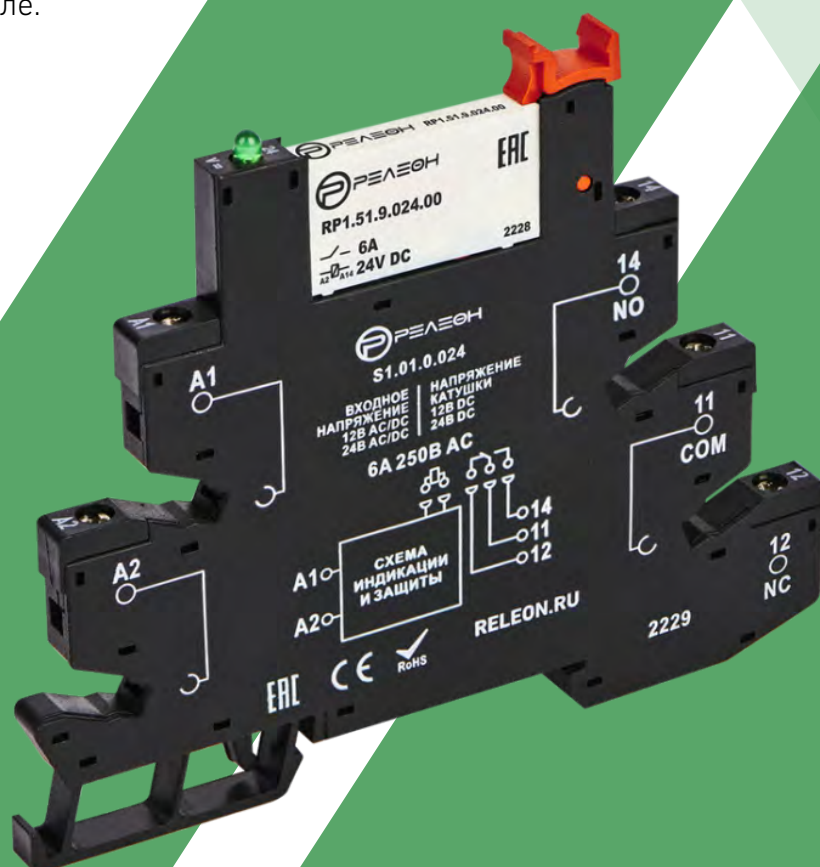

# Технические характеристики

## Электромеханическое реле

Интерфейсные модули электромеханического реле с 1 перекидным контактом - 6А.

Ширина 6.2 мм.

Идеальный интерфейс для PLC и электронных систем.

Исполнение с DC или AC\DC катушкой.

Встроенная схема индикации и защиты катушки.

Мгновенное извлечение реле с помощью пластикового зажима.

Винтовые и пружинные варианты клемм.

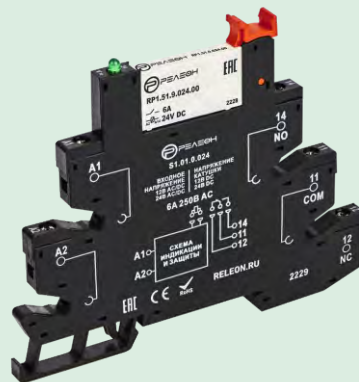

### Характеристики контактов

Контактная группа (конфигурация)

Номинальный ток/  
номинальное напряжение

AC-1

AC-15

Номинальная нагрузка (резистивная) AC-1

Минимальный коммутационный ток/напряжение

Начальное сопротивление

Материал контактов

### 1 контакт

1CO

6A 250B AC/ 30B DC

750BA

1500BA

30mA/5B DC

≤100MΩ (1A 6B DC)

AgNi

### Характеристики катушки

Номинальное напряжение Un

B AC

12,24,46,60,110,230

B DC

6,9,12,18,24,48,110,220

Номинальная мощность катушки  
DC (Вт)

5B - 24B

0,17 Вт

48B - 60B

0,21 Вт

Напряжение удержания (23°C)

0.75 Un

Напряжение отключения (23°C)

0.05 Un

Максимальное напряжение (23°C)

1.5 Un

### Технические параметры

Электрическая долговечность

≥6x10<sup>4</sup> циклов

Механическая долговечность

≥1x10<sup>4</sup> циклов

Сопротивление изоляции

≥1000MΩ

Время срабатывания при Un

≤8 мс

Время возврата при Un

≤4 мс

Напряжение  
пробоя

Между открытыми контактами

1000B AC/1мин

Между контактами и катушкой

4000B AC/1мин

Температура окружающей среды

-40...+70°C

Атмосферное давление

86~106 КПа

Ударопрочность

49 м/С<sup>2</sup>

Виброустойчивость

10~55 Гц

Сечение провода

0,5-2,5 мм<sup>2</sup>

Длина зачистки провода

7 мм

Максимальный момент затяжки (для винтовых клемм)

0,5 Nm

Установка

На дин-рейку

Масса

30 г

Степень защиты

IP20

# Технические характеристики

## Твердотельное реле

Интерфейсные модули полупроводниковое реле с 1 выходом АС или DC.

Варианты входа DC или АС\DC.

Встроенная схема индикации и защиты входного контура.

Бесшумное скоростное переключение, большая долговечность.

Мгновенное извлечение реле с помощью пластикового зажима

Винтовые и пружинные варианты клемм.

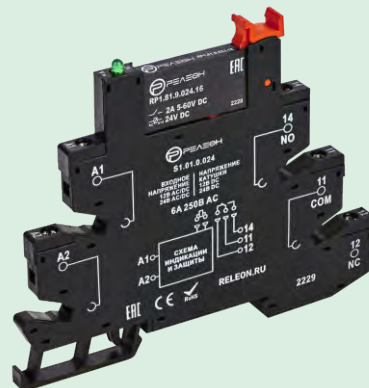

### Конфигурация выходной цепи

#### Выходная цепь напряжение АС

#### 75-240В АС

Выходная цепь

1 НО

Входное напряжение DC

6-24В DC

12-24В DC

230В AC/DC

Входное сопротивление

2.2КΩ

Номинальный ток

2А

Неповторяющийся импульсный ток

30А

Падение напряжения при включении

≤1.2V 2А

Ток утечки в выключенном состоянии

≤3mA 240VAC

Минимальный коммутационный ток

20mA

#### Выходная цепь напряжение DC

#### 5-60В DC

Выходная цепь

1 НО

Входное напряжение DC

6-24В DC

12-24В DC

230В AC/DC

Входное сопротивление

2.2КΩ

Неповторяющийся импульсный ток

16А

Падение напряжения при включении

≤1.2V 2А

Ток утечки в выключенном состоянии

≤3mA 240VAC

Минимальный коммутационный ток

0.02mA

### Технические параметры

Сопротивление изоляции

≥1000MΩ

Напряжение пробоя

2500В AC/1мин

Температура окружающей среды

-30...+80°C

Влажность

45-85%RH

Атмосферное давление

86~106 КПа

Ударпрочность

1000 м/С<sup>2</sup>

Виброустойчивость

10~55 Гц

Сечение провода

0,5-2,5 мм<sup>2</sup>

Длина зачистки провода

7 мм

Максимальный момент затяжки (для винтовых клемм)

0,5 Nm

Установка

На дин-рейку

Масса

30 г

Степень защиты

IP20

# Технические характеристики

## Структура условного обозначения

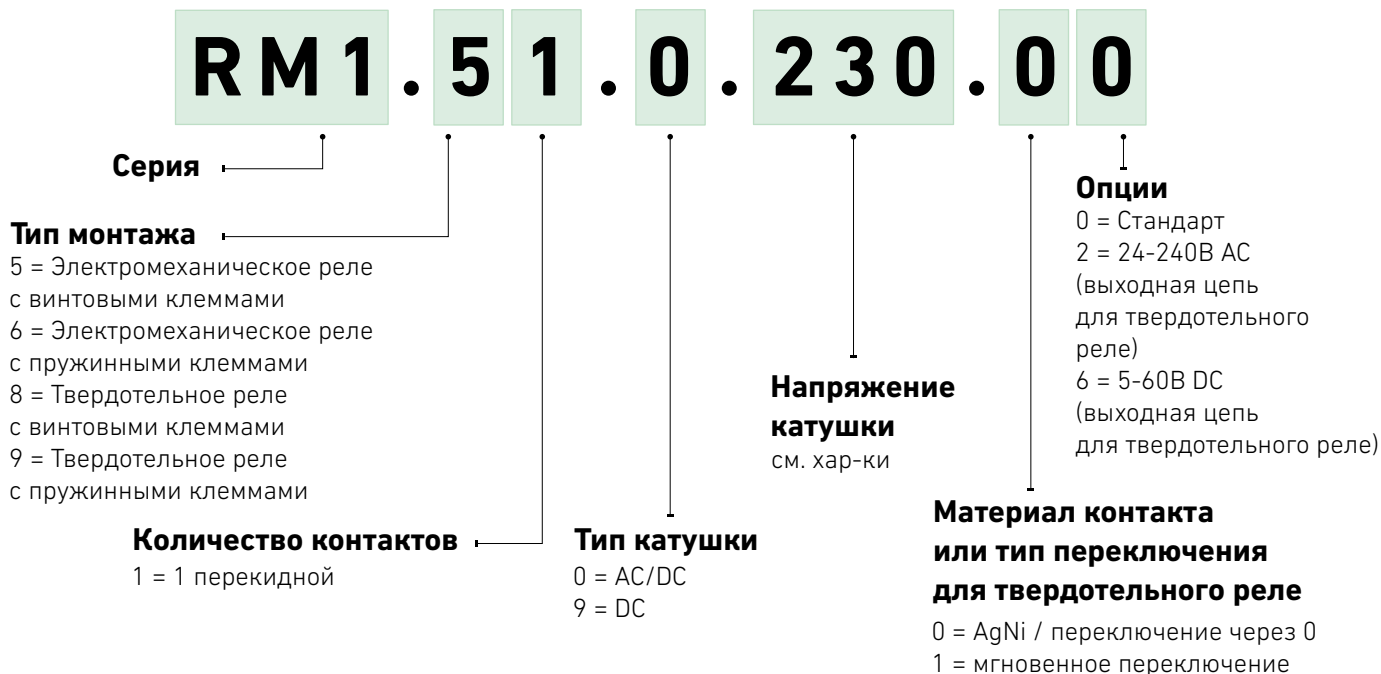

## Характеристики катушки

Артикул	Номин. входное напряжение	Номин. напряжение $U_n$	Код напряжения розетки	Рабочий диапазон		Сопротивление R
				$U_{мин}$	$U_{макс}$	
Винтовые клеммы		В		В	В	Ω
RM1.51.9.006.00	6-24В DC	6	9.024	4,5	9	212
RM1.51.9.009.00	6-24В DC	9	9.024	6,75	13,5	476
RM1.51.0.012.00	12-24В AC/DC	12	0.024	9	18	848
RM1.51.0.018.00	12-24В AC/DC	18	0.024	13,5	27	1906
RM1.51.0.024.00	12-24В AC/DC	24	0.024	18	36	3390
RM1.51.0.048.00	48-60В AC/DC	48	0.240	36	72	10600 (1±15%)
RM1.51.0.125.00	110-125В AC/DC	60	0.230	45	90	16600 (1±15%)
RM1.51.0.230.00	220-230В AC/DC	60	0.230	45	90	16600 (1±15%)

Артикул	Номин. входное напряжение $U_n$	Номин. напряжение реле	Код напряжения розетки	Рабочий диапазон		Сопротивление R
				$U_{мин}$	$U_{макс}$	
Пружинные клеммы		В		В	В	Ω
RM1.61.9.006.00	6В DC	6	9.024	4,5	9	212
RM1.61.9.009.00	9В DC	9	9.024	6,75	13,5	476
RM1.61.0.012.00	12В AC/DC	12	0.024	9	18	848
RM1.61.0.018.00	18В AC/DC	18	0.024	13,5	27	1906
RM1.61.0.024.00	24В AC/DC	24	0.024	18	36	3390
RM1.61.0.048.00	48В AC/DC	48	0.230	36	72	10600 (1±15%)
RM1.61.0.125.00	110-125В AC/DC	60	0.230	45	90	16600 (1±15%)
RM1.61.0.230.00	220-230В AC/DC	60	0.230	45	90	16600 (1±15%)

# Технические характеристики

## Характеристики входной цепи

Артикул	Номин. входное напряжение	Номин. напряжение реле	Код напряжения розетки	Входная цепь
Винтовые клеммы				
RM1.81.0.012.02	6-12В DC	5-12В DC	0.024	75-240В AC
RM1.81.0.024.02	12-24В DC	12-24В DC	0.024	75-240В AC
RM1.81.0.230.02	230В AC/DC	60В DC	0.230	75-240В AC
RM1.81.0.012.12	6-12В AC/DC	5-12В DC	0.024	75-240В AC
RM1.81.0.024.12	12-24В AC/DC	12-24В DC	0.024	75-240В AC
RM1.81.0.230.12	230В AC/DC	60В DC	0.230	75-240В AC
RM1.81.0.012.16	6-12В AC/DC	5-12В DC	0.024	5-60В DC
RM1.81.0.024.16	12-24В AC/DC	12-24В DC	0.024	5-60В DC
RM1.81.0.230.16	230В AC/DC	60В DC	0.230	5-60В DC

Артикул	Номин. входное напряжение	Номин. напряжение реле	Код напряжения розетки	Входная цепь
Пружинные клеммы				
RM1.91.0.012.02	6-12В AC/DC	5-12В DC	0.024	75-240В AC
RM1.91.0.024.02	12-24В AC/DC	12-24В DC	0.024	75-240В AC
RM1.91.0.230.02	230В AC/DC	60В DC	0.230	75-240В AC
RM1.91.0.012.12	6-12В AC/DC	5-12В DC	0.024	75-240В AC
RM1.91.0.024.12	12-24В AC/DC	12-24В DC	0.024	75-240В AC
RM1.91.0.230.12	230В AC/DC	60В DC	0.230	75-240В AC
RM1.91.0.012.16	6-12В AC/DC	5-12В DC	0.024	5-60В DC
RM1.91.0.024.16	12-24В AC/DC	12-24В DC	0.024	5-60В DC
RM1.91.0.230.16	230В AC/DC	60В DC	0.230	5-60В DC

## Характеристики

### КОНТАКТОВ

#### Максимальная коммутационная способность

с резистивной нагрузкой

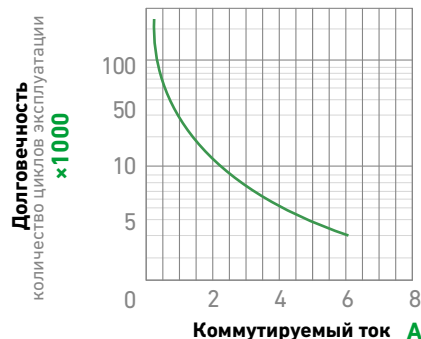

#### Максимальная коммутационная способность

с резистивной нагрузкой

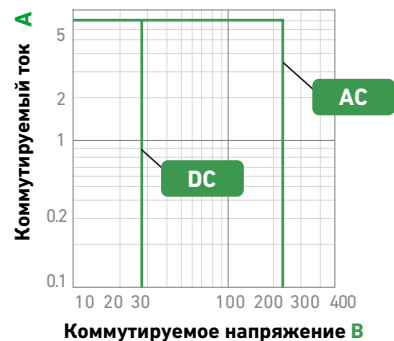

### Рабочая температура

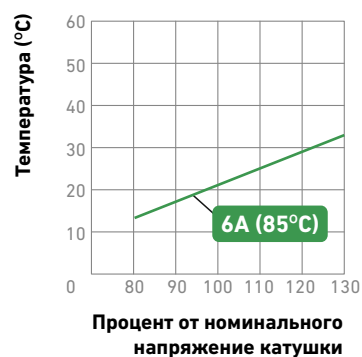

# RM1 Интерфейсный модуль

## Винтовые клеммы

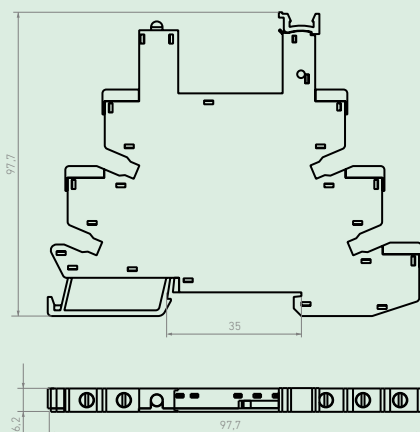

## Пружинные клеммы

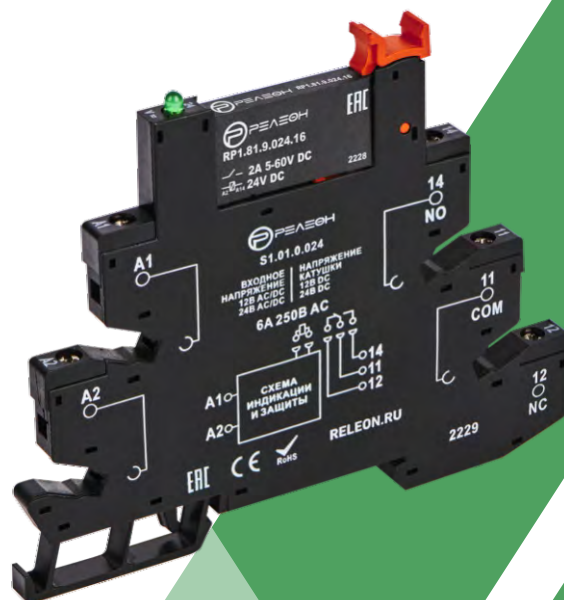
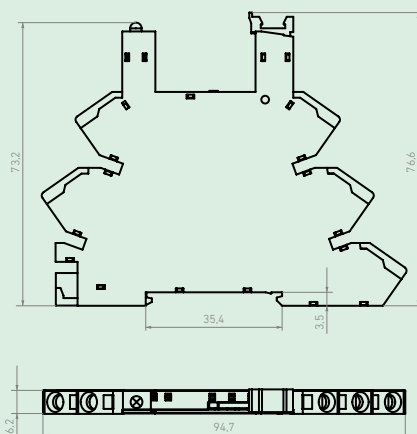

## Схема коммутаций

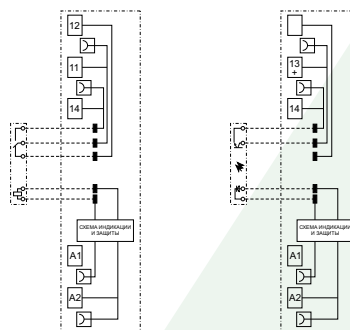

RP.51

RP.81

Электромеханическое реле

Твердотельное реле

## Аксессуары

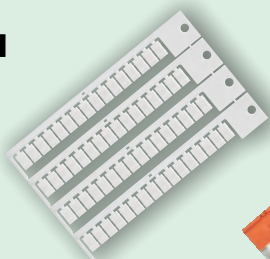

**S01.03**

Блок  
маркировок:  
64 маркера 10x6

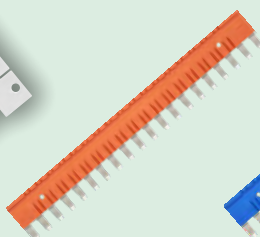

**S01.04**

Шинный  
соединитель:  
20 полюсов  
(оранжевый)

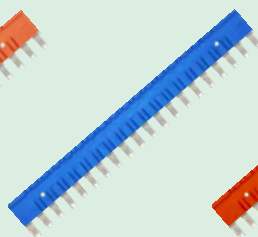

**S01.14**

Шинный  
соединитель:  
20 полюсов  
(синий)

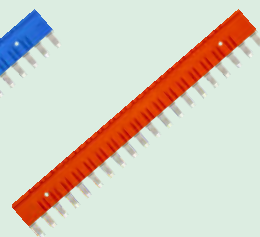

**S01.24**

Шинный  
соединитель:  
20 полюсов  
(красный)



**S01.06**

Пластиковый  
разделитель

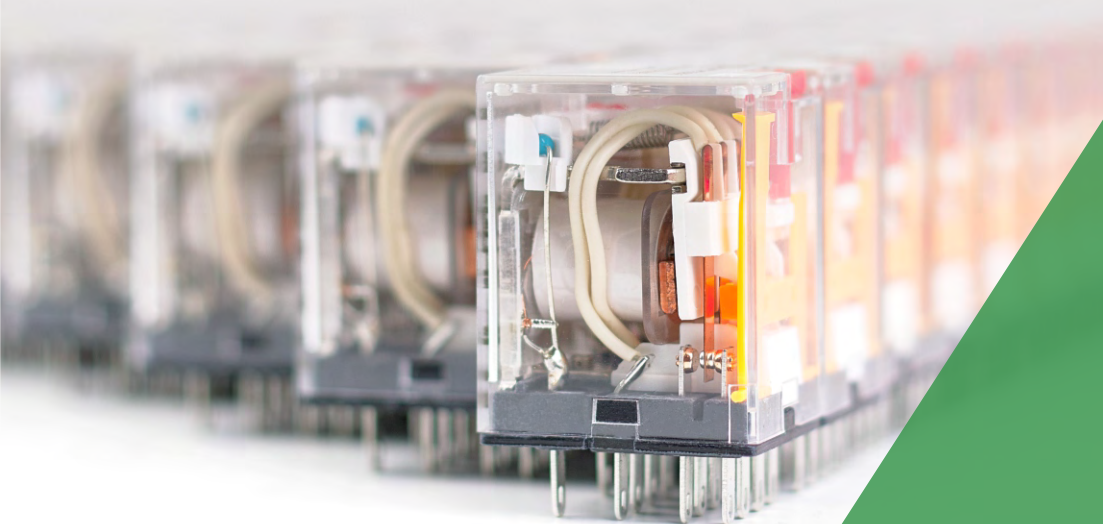

# Приглашаем к сотрудничеству!



г. Москва



+7 (495) 180-49-79



info@releon.ru



 /releonrelay



[www.releon.ru](http://www.releon.ru)